





Фабрика Дверей – один з найбільших виробників міжкімнатних дверей на території України. Фірма більше 20 років працює на ринку будівельних столярних виробів, випускаючи широкий асортимент продукції під ТМ Eco-Doors.

На сьогоднішній день продукція фабрики завоювала довіру покупців на ринку міжкімнатних дверей високою якістю, сучасним дизайном і відмінним співвідношенням «ціна-якість» пропонованої продукції.

Фабрика Дверей входить в інвестиційно-виробничу групу підприємств «БудМайстер», що створює стабільну фінансову інфраструктуру фабрики і гарантує активний і динамічний розвиток ТМ Eco-Doors на території всієї України та за її межами.

ПРО ФАБРИКУ	2
ЗМІСТ	3

ДВЕРНІ ПОЛОТНА

ECO-VIVA	4
ECO-ELIT	6
ECO-NEAPOL	8
ECO-FLORENCIA	10
ECO-MILANO	12
ECO-PIANO	14
ECO-BERGAMO	16
ECO-GRANDE	18
ECO-VIENTO	20
ECO-TANGO	22
ECO-LIANO	24

ДВЕРНІ КОРОБКИ

ECO-CLASSIC	26
ECO-FIT	28
ECO-FIT PLUS	32
ДВЕРНІ КОМПЛЕКТУЮЧІ	33
ПОКРИТТЯ ТА СКЛІННЯ	34
ТАБЛИЦІ РОЗМІРІВ ДВЕРНИХ ПОЛОТЕН	36
МОНТАЖНІ РОЗМІРИ ДВЕРЕЙ	38
СЕРТИФІКАТИ	39
НАГОРОДИ	40
ІДЕНТИФІКАТОР ВИРОБНИКА	41
ІНТЕР'ЄРИ	
КОНТАКТИ	42

СКОРОЧЕНА ІНФОРМАЦІЯ У ВИГЛЯДІ ІКОНОК

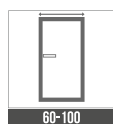

ДОСТУПНІ РОЗМІРИ



ДОСТУПНІ РОЗМІРИ ДВОСТУЛКОВИХ ПОЛОТЕН



ДОСТУПНИЙ МОНТАЖ РОЗСУВНОЇ СИСТЕМИ ECO-SLIDE



МОДЕЛЬНИЙ РЯД



VIVA 1



VIVA 2

ПОКРИТТЯ ПОЛОТНА

ECO-CELL

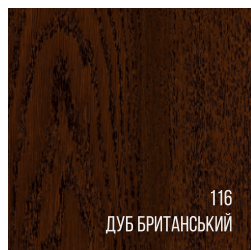
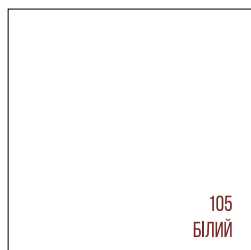

ECO-RESIST



ТЕХНІЧНА ІНФОРМАЦІЯ

КОНСТРУКЦІЯ ПОЛОТНА

Каркас рами полотна виготовлений з плит МДФ і ХДФ. Заповнення полотна складається з горизонтальних вкладок, фільонок і скла товщиною 4 мм.

ПОКРИТТЯ

Дверне полотно обклеєне покриттям «ECO-CELL», «ECO-RESIST»

МОДЕЛЬ

Одностулкові і двостулкові у всіх моделях. Всі моделі можуть бути виконані під розсувну систему – без фурнітури та чертві, нижній торець фрезерований під направляючий елемент, що кріпиться до підлоги.

РОЗМІРИ ДВЕРНОГО ПОЛОТНА

- Одностулкові: «60», «70», «80», «90», «100»¹
- Двостулкові: «120» – «180»²

ДВЕРНІ КОРОБКИ

- Коробка стандартна CLASSIC
- Коробка регульована ECO-FIT
- Коробка регульована ECO-Fit Plus

РОЗСУВНА СИСТЕМА ECO-SLIDE

- Роликовий механізм
 - Декоративна накладка (МДФ)
 - Відбійний брус
 - Нижній направляючий елемент
- Для повної комплектації розсувної системи рекомендується замовити елементи:
- дверна коробка у виконанні «тунель»
 - дверне полотно у виконанні «двері-купе»

АКСЕСУАРИ, включені в ціну

- три напівшарнірні завіси
- замок з можливістю вибору конструкції: під циліндр / під ключ / сантехнічний³
- скло «Сатин» (ширина скла змінюється в залежності від розміру дверей)
- відповідна планка і два шпінгалета для двостулкових полотен
- овальна ручка, врізана (для розсувних дверей)

АКСЕСУАРИ ЗА ДОДАТКОВУ ПЛАТУ

- скло «Lacobel» (ширина скла змінюється в залежності від розміру дверей)
- вентиляційні віддушини (1 ряд)
- вентиляційний підріз
- ручка-замок (для розсувних дверей)
- декоративні накладки на завіси
- ручка з накладкою

¹ Можливе замовлення за додаткову плату.

² В двостулковому виконанні можна поєднати полотна різні за шириною.

³ Замок універсальний за замовчуванням з переходом під різні механізми.

⁴ Дверні полотна сумісні з набором 40



МОДЕЛЬНИЙ РЯД



ELIT 1



ELIT 2

ПОКРИТТЯ ПОЛОТНА

ECO-CELL

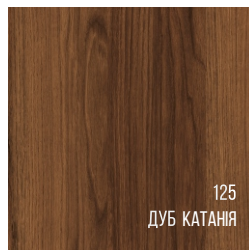
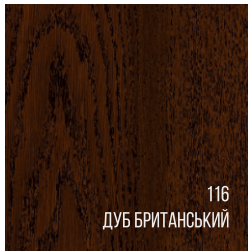
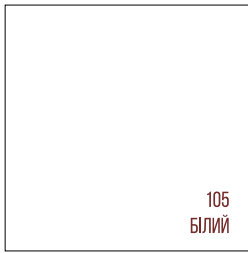

ECO-RESIST



ТЕХНІЧНА ІНФОРМАЦІЯ

КОНСТРУКЦІЯ ПОЛОТНА

Каркас рами полотна виготовлений з плит МДФ і ХДФ. Заповнення полотна складається з горизонтальних вкладок, фільюнок і скла товщиною 4 мм.

ПОКРИТТЯ

Дверне полотно обклеєне покриттям «ECO-CELL», «ECO-RESIST»

МОДЕЛЬ

Одностулкові і двостулкові у всіх моделях. Всі моделі можуть бути виконані під розсувну систему – без фурнітури та четверті, нижній торець фрезерований під направляючий елемент, що кріпиться до підлоги.

РОЗМІРИ ДВЕРНОГО ПОЛОТНА

- Одностулкові: «60», «70», «80», «90», «100»¹
- Двостулкові: «120» – «180»²

ДВЕРНІ КОРОБКИ

- Коробка стандартна CLASSIC
- Коробка регульована ECO-FIT
- Коробка регульована ECO-Fit Plus

РОЗСУВНА СИСТЕМА ECO-SLIDE

- Роликовий механізм
 - Декоративна накладка (МДФ)
 - Відбійний брус
 - Нижній направляючий елемент
- Для повної комплектації розсувної системи рекомендується замовити елементи:
- дверна коробка у виконанні «тунель»
 - дверне полотно у виконанні «двері-купе»

АКСЕСУАРИ, включені в ціну

- три напівшарнірні завіси
- замок з можливістю вибору конструкції: під циліндр / під ключ / сантехнічний³
- скло «Сатин» (ширина скла змінюється в залежності від розміру дверей)
- відповідна планка і два шпінгалета для двостулкових полотен
- овальна ручка, врізана (для розсувних дверей)

АКСЕСУАРИ ЗА ДОДАТКОВУ ПЛАТУ

- скло «Lacobel» (ширина скла змінюється в залежності від розміру дверей)
- вентиляційні віддушини (1 ряд)
- вентиляційний підріз
- ручка-замок (для розсувних дверей)
- декоративні накладки на завіси
- ручка з накладкою

1 Можливе замовлення за додаткову плату.

2 В двостулковому виконанні можна поєднати полотна різні за шириною.

3 Замок універсальний за замовчуванням з переходом під різні механізми.

4 Дверні полотна сумісні з набором 40



МОДЕЛЬНИЙ РЯД



NEAPOL 1



NEAPOL 2

ПОКРИТТЯ ПОЛОТНА

ECO-CELL

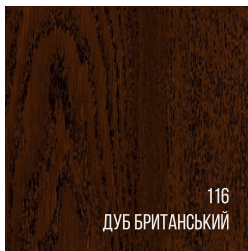
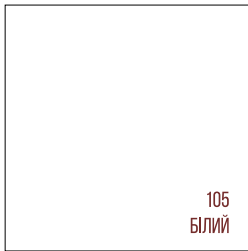

ECO-RESIST



ТЕХНІЧНА ІНФОРМАЦІЯ

КОНСТРУКЦІЯ ПОЛОТНА

Каркас рами полотна виготовлений з плит МДФ і ХДФ. Заповнення полотна складається з горизонтальних вкладок, фільонок і скла товщиною 4 мм.

ПОКРИТТЯ

Дверне полотно обклеєне покриттям «ECO-CELL», «ECO-RESIST»

МОДЕЛЬ

Одностулкові і двостулкові у всіх моделях. Всі моделі можуть бути виконані під розсувну систему – без фурнітури та четверті, нижній торець фрезерований під направляючий елемент, що кріпиться до підлоги.

РОЗМІРИ ДВЕРНОГО ПОЛОТНА

- Одностулкові: «60», «70», «80», «90», «100»¹
- Двостулкові: «120» – «180»²

ДВЕРНІ КОРОБКИ

- Коробка стандартна CLASSIC
- Коробка регульована ECO-FIT
- Коробка регульована ECO-Fit Plus

РОЗСУВНА СИСТЕМА ECO-SLIDE

- Роликовий механізм
 - Декоративна накладка (МДФ)
 - Відбійний брус
 - Нижній направляючий елемент
- Для повної комплектації розсувної системи рекомендується замовити елементи:
- дверна коробка у виконанні «тунель»
 - дверне полотно у виконанні «двері-купе»

АКСЕСУАРИ, включені в ціну

- три напівшарнірні завіси
- замок з можливістю вибору конструкції: під циліндр / під ключ / сантехнічний³
- скло «Сатин» (ширина скла змінюється в залежності від розміру дверей)
- відповідна планка і два шпінгалета для двостулкових полотен
- овальна ручка, врізана (для розсувних дверей)

АКСЕСУАРИ ЗА ДОДАТКОВУ ПЛАТУ

- скло «Lacobel» (ширина скла змінюється в залежності від розміру дверей)
- вентиляційні віддушини (1 ряд)
- вентиляційний підріз
- ручка-замок (для розсувних дверей)
- декоративні накладки на завіси
- ручка з накладкою

¹ Можливе замовлення за додаткову плату.

² В двостулковому виконанні можна поєднати полотна різні за шириною.

³ Замок універсальний за замовчуванням з переходом під різні механізми.

⁴ Дверні полотна сумісні з набором 40



МОДЕЛЬНИЙ РЯД



FLORENCIA 1



FLORENCIA 2

ПОКРИТТЯ ПОЛОТНА

ECO-CELL

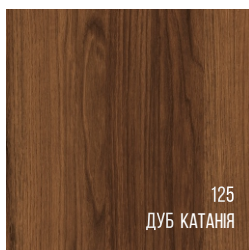
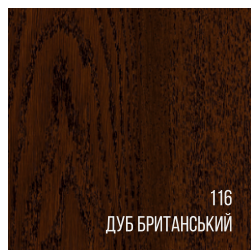
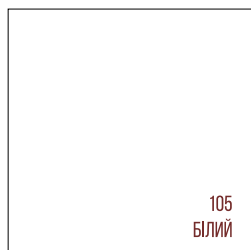

ECO-RESIST

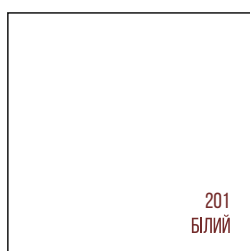

ТЕХНІЧНА ІНФОРМАЦІЯ

КОНСТРУКЦІЯ ПОЛОТНА

Каркас рами полотна виготовлений з плит МДФ і ХДФ. Заповнення полотна складається з горизонтальних вкладок, фільонок і скла товщиною 4 мм.

ПОКРИТТЯ

Дверне полотно обклеєне покриттям «ECO-CELL», «ECO-RESIST»

МОДЕЛЬ

Одностулкові і двостулкові у всіх моделях. Всі моделі можуть бути виконані під розсувну систему – без фурнітури та четверті, нижній торець фрезерований під направляючий елемент, що кріпиться до підлоги.

РОЗМІРИ ДВЕРНОГО ПОЛОТНА

- Одностулкові: «60», «70», «80», «90», «100»¹
- Двостулкові: «120» – «180»²

ДВЕРНІ КОРОБКИ

- Коробка стандартна CLASSIC
- Коробка регульована ECO-FIT
- Коробка регульована ECO-Fit Plus

РОЗСУВНА СИСТЕМА ECO-SLIDE

- Роликовий механізм
 - Декоративна накладка (МДФ)
 - Відбійний брус
 - Нижній направляючий елемент
- Для повної комплектації розсувної системи рекомендується замовити елементи:
- дверна коробка у виконанні «тунель»
 - дверне полотно у виконанні «двері-купе»

АКСЕСУАРИ, включені в ціну

- три напівшарнірні завіси
- замок з можливістю вибору конструкції: під циліндр / під ключ / сантехнічний³
- скло «Сатин» (ширина скла змінюється в залежності від розміру дверей)
- відповідна планка і два шпінгалета для двостулкових полотен
- овальна ручка, врізана (для розсувних дверей)

АКСЕСУАРИ ЗА ДОДАТКОВУ ПЛАТУ

- скло «Lacobel» (ширина скла змінюється в залежності від розміру дверей)
- вентиляційні віддушини (1 ряд)
- вентиляційний підріз
- ручка-замок (для розсувних дверей)
- декоративні накладки на завіси
- ручка з накладкою

¹ Можливе замовлення за додаткову плату.

² В двостулковому виконанні можна поєднати полотна різні за шириною.

³ Замок універсальний за замовчуванням з переходом під різні механізми.

⁴ Дверні полотна сумісні з набором 40



МОДЕЛЬНИЙ РЯД



ПОКРИТТЯ ПОЛОТНА

ECO-CELL

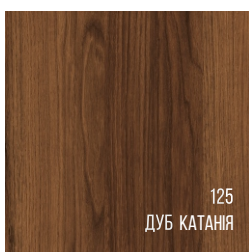
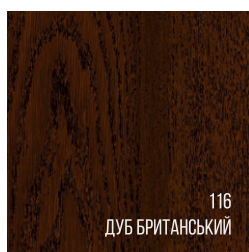
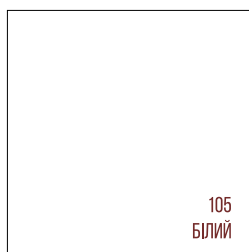

ECO-RESIST

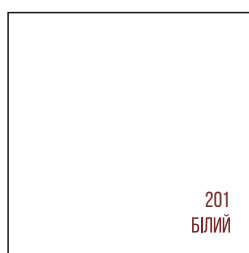

ТЕХНІЧНА ІНФОРМАЦІЯ

КОНСТРУКЦІЯ ПОЛОТНА

Каркас рами полотна виготовлений з плит МДФ і ХДФ. Заповнення полотна складається з горизонтальних вкладок, фільюнок і скла товщиною 4 мм.

ПОКРИТТЯ

Дверне полотно обклеєне покриттям «ECO-CELL», «ECO-RESIST»

МОДЕЛЬ

Одностулкові і двостулкові у всіх моделях. Всі моделі можуть бути виконані під розсувну систему – без фурнітури та чверті, нижній торець фрезерований під направляючий елемент, що кріпиться до підлоги.

РОЗМІРИ ДВЕРНОГО ПОЛОТНА

- Одностулкові: «60», «70», «80», «90», «100»¹
- Двостулкові: «120» – «180»²

ДВЕРНІ КОРОБКИ

- Коробка стандартна CLASSIC
- Коробка регульована ECO-FIT
- Коробка регульована ECO-Fit Plus

РОЗСУВНА СИСТЕМА ECO-SLIDE

- Роликовий механізм
 - Декоративна накладка (МДФ)
 - Відбійний брус
 - Нижній направляючий елемент
- Для повної комплектації розсувної системи рекомендується замовити елементи:
- дверна коробка у виконанні «тунель»
 - дверне полотно у виконанні «двері-купе»

АКСЕСУАРИ, включені в ціну

- три напівшарнірні завіси
- замок з можливістю вибору конструкції: під циліндр / під ключ / сантехнічний³
- скло «Сатин» (ширина скла змінюється в залежності від розміру дверей)
- відповідна планка і два шпінгалета для двостулкових полотен
- овальна ручка, врізана (для розсувних дверей)

АКСЕСУАРИ ЗА ДОДАТКОВУ ПЛАТУ

- скло «Lacobel» (ширина скла змінюється в залежності від розміру дверей)
- вентиляційні віддушини (1 ряд)
- вентиляційний підріз
- ручка-замок (для розсувних дверей)
- декоративні накладки на завіси
- ручка з накладкою

¹ Можливе замовлення за додаткову плату.

² В двостулковому виконанні можна поєднати полотна різні за шириною.

³ Замок універсальний за замовчуванням з переходом під різні механізми.

⁴ Дверні полотна сумісні з доббором 40



МОДЕЛЬНИЙ РЯД



PIANO 1



PIANO 2



PIANO 3

ПОКРИТТЯ ПОЛОТНА

ECO-CELL

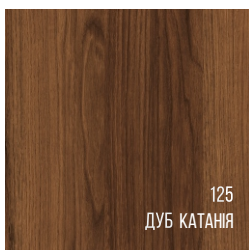
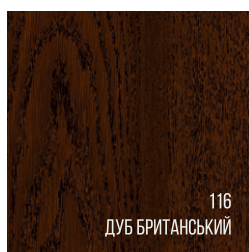
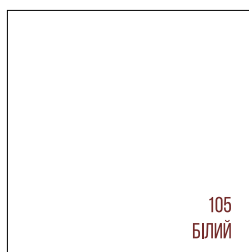

ECO-RESIST

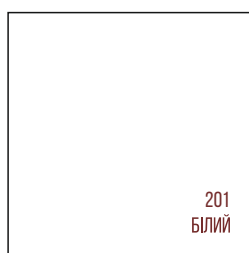

ТЕХНІЧНА ІНФОРМАЦІЯ

КОНСТРУКЦІЯ ПОЛОТНА

Каркас рами полотна виготовлений з плит МДФ і ХДФ. Заповнення полотна складається з горизонтальних вкладок, фільнонок і скла товщиною 4 мм.

ПОКРИТТЯ

Дверне полотно обклеєне покриттям «ECO-CELL», «ECO-RESIST»

МОДЕЛЬ

Одностулкові і двостулкові у всіх моделях. Всі моделі можуть бути виконані під розсувну систему – без фурнітури та чверті, нижній торець фрезерований під направляючий елемент, що кріпиться до підлоги.

РОЗМІРИ ДВЕРНОГО ПОЛОТНА

- Одностулкові: «60», «70», «80», «90», «100»¹
- Двостулкові: «120» – «180»²

ДВЕРНІ КОРОБКИ

- Коробка стандартна CLASSIC
- Коробка регульована ECO-FIT
- Коробка регульована ECO-Fit Plus

РОЗСУВНА СИСТЕМА ECO-SLIDE

- Роликовий механізм
 - Декоративна накладка (МДФ)
 - Відбійний брус
 - Нижній направляючий елемент
- Для повної комплектації розсувної системи рекомендується замовити елементи:
- дверна коробка у виконанні «тунель»
 - дверне полотно у виконанні «двері-купе»

АКСЕСУАРИ, включені в ціну

- три напівшарнірні завіси
- замок з можливістю вибору конструкції: під циліндр / під ключ / сантехнічний³
- скло «Сатин» (ширина скла змінюється в залежності від розміру дверей)
- відповідна планка і два шпінгалета для двостулкових полотен
- овальна ручка, врізана (для розсувних дверей)

АКСЕСУАРИ ЗА ДОДАТКОВУ ПЛАТУ

- скло «Lacobel» (ширина скла змінюється в залежності від розміру дверей)
- вентиляційні віддушини (1 ряд)
- вентиляційний підріз
- ручка-замок (для розсувних дверей)
- декоративні накладки на завіси
- ручка з накладкою

¹ Можливе замовлення за додаткову плату.

² В двостулковому виконанні можна поєднати полотна різні за шириною.

³ Замок універсальний за замовчуванням з переходом під різні механізми.

⁴ Дверні полотна сумісні з добором 40



МОДЕЛЬНИЙ РЯД

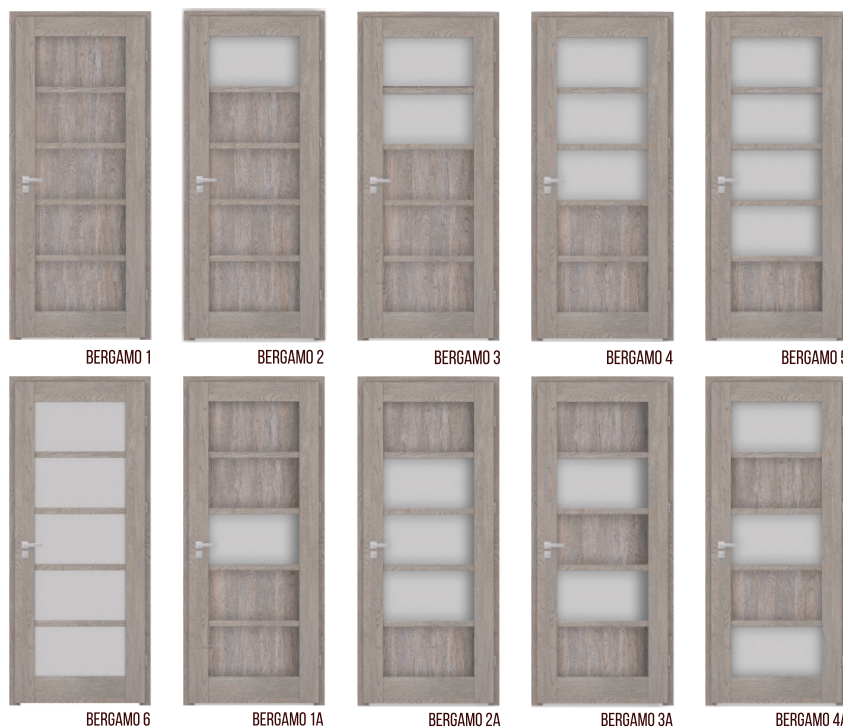

ПОКРИТТЯ ПОЛОТНА

ECO-CELL

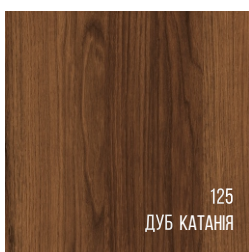
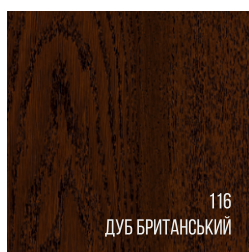
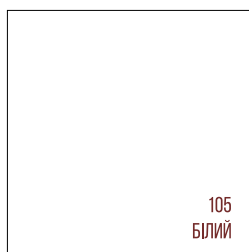

ECO-RESIST

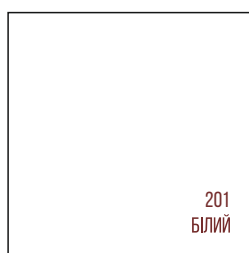

ТЕХНІЧНА ІНФОРМАЦІЯ

КОНСТРУКЦІЯ ПОЛОТНА

Каркас рами полотна виготовлений з плит МДФ і ХДФ. Заповнення полотна складається з горизонтальних вкладок, фільюнок і скла товщиною 4 мм.

ПОКРИТТЯ

Дверне полотно обклеєне покриттям «ECO-CELL», «ECO-RESIST»

МОДЕЛЬ

Одностулкові і двостулкові у всіх моделях. Всі моделі можуть бути виконані під розсувну систему – без фурнітури та чверті, нижній торець фрезерований під направляючий елемент, що кріпиться до підлоги.

РОЗМІРИ ДВЕРНОГО ПОЛОТНА

- Одностулкові: «60», «70», «80», «90», «100»¹
- Двостулкові: «120» – «180»²

ДВЕРНІ КОРОБКИ

- Коробка стандартна CLASSIC
- Коробка регульована ECO-FIT
- Коробка регульована ECO-Fit Plus

РОЗСУВНА СИСТЕМА ECO-SLIDE

- Роликовий механізм
 - Декоративна накладка (МДФ)
 - Відбійний брус
 - Нижній направляючий елемент
- Для повної комплектації розсувної системи рекомендується замовити елементи:
- дверна коробка у виконанні «тунель»
 - дверне полотно у виконанні «двері-купе»

АКСЕСУАРИ, включені в ціну

- три напівшарнірні завіси
- замок з можливістю вибору конструкції: під циліндр / під ключ / сантехнічний³
- скло «Сатин» (ширина скла змінюється в залежності від розміру дверей)
- відповідна планка і два шпінгалета для двостулкових полотен
- овальна ручка, врізана (для розсувних дверей)

АКСЕСУАРИ ЗА ДОДАТКОВУ ПЛАТУ

- скло «Lacobel» (ширина скла змінюється в залежності від розміру дверей)
- вентиляційні віддушини (1 ряд)
- вентиляційний підріз
- ручка-замок (для розсувних дверей)
- декоративні накладки на завіси
- ручка з накладкою

¹ Можливе замовлення за додаткову плату.

² В двостулковому виконанні можна поєднати полотна різні за шириною.

³ Замок універсальний за замовчуванням з переходом під різні механізми.

⁴ Дверні полотна сумісні з доббором 40



МОДЕЛЬНИЙ РЯД



ПОКРИТТЯ ПОЛОТНА

ECO-CELL

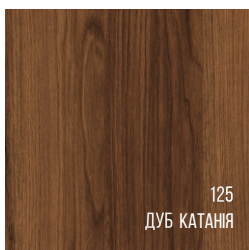
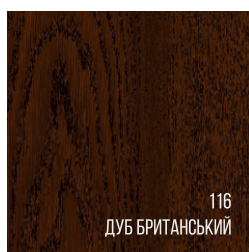
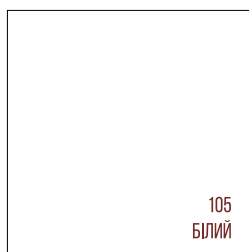

ECO-RESIST

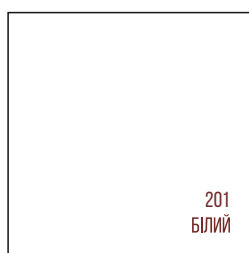

ТЕХНІЧНА ІНФОРМАЦІЯ

КОНСТРУКЦІЯ ПОЛОТНА

Каркас рами полотна виготовлений з плит МДФ і ХДФ. Заповнення полотна складається з горизонтальних вкладок, фільюнок і скла товщиною 4 мм.

ПОКРИТТЯ

Дверне полотно обклеєне покриттям «ECO-CELL», «ECO-RESIST»

МОДЕЛЬ

Одностулкові і двостулкові у всіх моделях. Всі моделі можуть бути виконані під розсувну систему – без фурнітури та чверті, нижній торець фрезерований під направляючий елемент, що кріпиться до підлоги.

РОЗМІРИ ДВЕРНОГО ПОЛОТНА

- Одностулкові: «60», «70», «80», «90», «100»¹
- Двостулкові: «120» – «180»²

ДВЕРНІ КОРОБКИ

- Коробка стандартна CLASSIC
- Коробка регульована ECO-FIT
- Коробка регульована ECO-Fit Plus

РОЗСУВНА СИСТЕМА ECO-SLIDE

- Роликовий механізм
 - Декоративна накладка (МДФ)
 - Відбійний брус
 - Нижній направляючий елемент
- Для повної комплектації розсувної системи рекомендується замовити елементи:
- дверна коробка у виконанні «тунель»
 - дверне полотно у виконанні «двері-купе»

АКСЕСУАРИ, включені в ціну

- три напівшарнірні завіси
- замок з можливістю вибору конструкції: під циліндр / під ключ / сантехнічний³
- скло «Сатин» (ширина скла змінюється в залежності від розміру дверей)
- відповідна планка і два шпінгалета для двостулкових полотен
- овальна ручка, врізана (для розсувних дверей)

АКСЕСУАРИ ЗА ДОДАТКОВУ ПЛАТУ

- скло «Lacobel» (ширина скла змінюється в залежності від розміру дверей)
- вентиляційні віддушини (1 ряд)
- вентиляційний підріз
- ручка-замок (для розсувних дверей)
- декоративні накладки на завіси
- ручка з накладкою

¹ Можливе замовлення за додаткову плату.

² В двостулковому виконанні можна поєднати полотна різні за шириною.

³ Замок універсальний за замовчуванням з переходом під різні механізми.

⁴ Дверні полотна сумісні з доббором 40



МОДЕЛЬНИЙ РЯД



VIENTO 1

VIENTO 2

VIENTO 3

VIENTO 4



VIENTO 5

VIENTO 1A

VIENTO 2A

ПОКРИТТЯ ПОЛОТНА

ECO-CELL

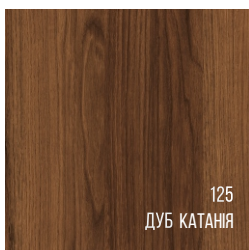
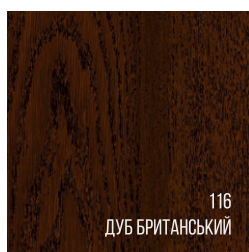
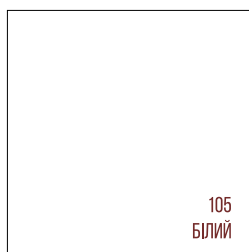

ECO-RESIST

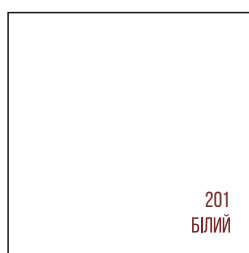

ТЕХНІЧНА ІНФОРМАЦІЯ

КОНСТРУКЦІЯ ПОЛОТНА

Каркас рами полотна виготовлений з плит МДФ і ХДФ. Заповнення полотна складається з горизонтальних вкладок, фільюнок і скла товщиною 4 мм.

ПОКРИТТЯ

Дверне полотно обклеєне покриттям «ECO-CELL», «ECO-RESIST»

МОДЕЛЬ

Одностулкові і двостулкові у всіх моделях. Всі моделі можуть бути виконані під розсувну систему – без фурнітури та чверті, нижній торець фрезерований під направляючий елемент, що кріпиться до підлоги.

РОЗМІРИ ДВЕРНОГО ПОЛОТНА

- Одностулкові: «60», «70», «80», «90», «100»¹
- Двостулкові: «120» – «180»²

ДВЕРНІ КОРОБКИ

- Коробка стандартна CLASSIC
- Коробка регульована ECO-FIT
- Коробка регульована ECO-Fit Plus

РОЗСУВНА СИСТЕМА ECO-SLIDE

- Роликовий механізм
 - Декоративна накладка (МДФ)
 - Відбійний брус
 - Нижній направляючий елемент
- Для повної комплектації розсувної системи рекомендується замовити елементи:
- дверна коробка у виконанні «тунель»
 - дверне полотно у виконанні «двері-купе»

АКСЕСУАРИ, включені в ціну

- три напівшарнірні завіси
- замок з можливістю вибору конструкції: під циліндр / під ключ / сантехнічний³
- скло «Сатин» (ширина скла змінюється в залежності від розміру дверей)
- відповідна планка і два шпінгалета для двостулкових полотен
- овальна ручка, врізана (для розсувних дверей)

АКСЕСУАРИ ЗА ДОДАТКОВУ ПЛАТУ

- скло «Lacobel» (ширина скла змінюється в залежності від розміру дверей)
- вентиляційні віддушини (1 ряд)
- вентиляційний підріз
- ручка-замок (для розсувних дверей)
- декоративні накладки на завіси
- ручка з накладкою

¹ Можливе замовлення за додаткову плату.

² В двостулковому виконанні можна поєднати полотна різні за шириною.

³ Замок універсальний за замовчуванням з переходом під різні механізми.

⁴ Дверні полотна сумісні з доббором 40



МОДЕЛЬНИЙ РЯД

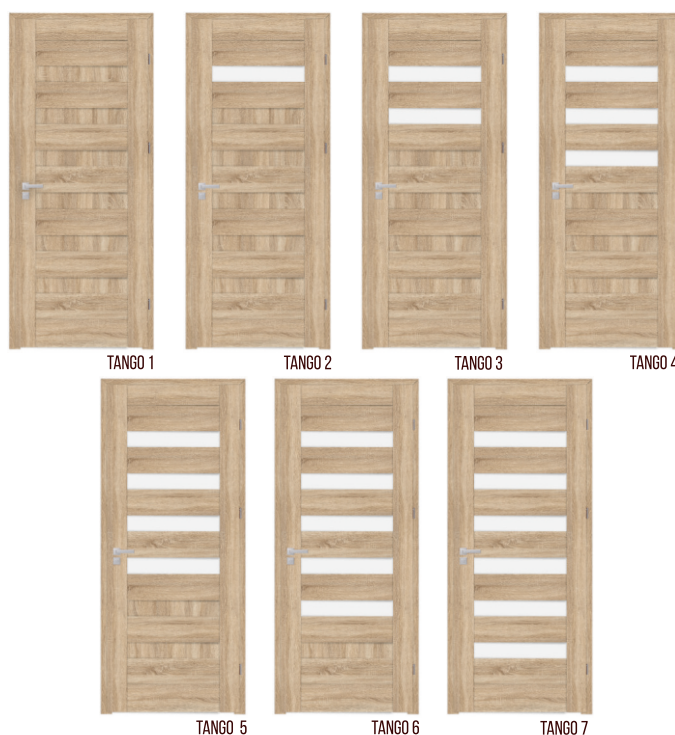

ПОКРИТТЯ ПОЛОТНА

ECO-CELL

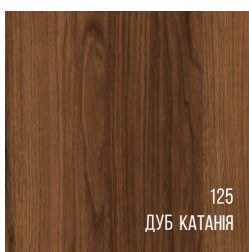
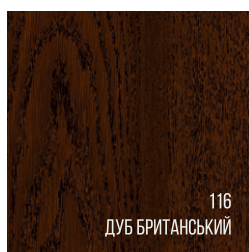
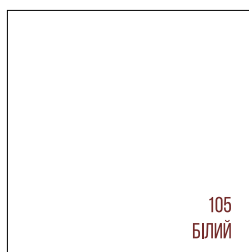

ECO-RESIST

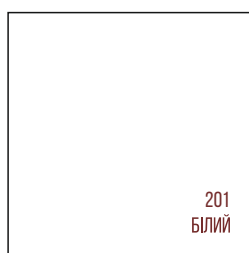

ТЕХНІЧНА ІНФОРМАЦІЯ

КОНСТРУКЦІЯ ПОЛОТНА

Каркас рами полотна виготовлений з плит МДФ і ХДФ. Заповнення полотна складається з горизонтальних вкладок, фільюнок і скла товщиною 4 мм.

ПОКРИТТЯ

Дверне полотно обклеєне покриттям «ECO-CELL», «ECO-RESIST»

МОДЕЛЬ

Одностулкові і двостулкові у всіх моделях. Всі моделі можуть бути виконані під розсувну систему – без фурнітури та чверті, нижній торець фрезерований під направляючий елемент, що кріпиться до підлоги.

РОЗМІРИ ДВЕРНОГО ПОЛОТНА

- Одностулкові: «60», «70», «80», «90», «100»¹
- Двостулкові: «120» – «180»²

ДВЕРНІ КОРОБКИ

- Коробка стандартна CLASSIC
- Коробка регульована ECO-FIT
- Коробка регульована ECO-Fit Plus

РОЗСУВНА СИСТЕМА ECO-SLIDE

- Роликовий механізм
 - Декоративна накладка (МДФ)
 - Відбійний брус
 - Нижній направляючий елемент
- Для повної комплектації розсувної системи рекомендується замовити елементи:
- дверна коробка у виконанні «тунель»
 - дверне полотно у виконанні «двері-купе»

АКСЕСУАРИ, включені в ціну

- три напівшарнірні завіси
- замок з можливістю вибору конструкції: під циліндр / під ключ / сантехнічний³
- скло «Сатин» (ширина скла змінюється в залежності від розміру дверей)
- відповідна планка і два шпінгалета для двостулкових полотен
- овальна ручка, врізана (для розсувних дверей)

АКСЕСУАРИ ЗА ДОДАТКОВУ ПЛАТУ

- скло «Lacobel» (ширина скла змінюється в залежності від розміру дверей)
- вентиляційні віддушини (1 ряд)
- вентиляційний підріз
- ручка-замок (для розсувних дверей)
- декоративні накладки на завіси
- ручка з накладкою

¹ Можливе замовлення за додаткову плату.

² В двостулковому виконанні можна поєднати полотна різні за шириною.

³ Замок універсальний за замовчуванням з переходом під різні механізми.

⁴ Дверні полотна сумісні з доббором 40



МОДЕЛЬНИЙ РЯД

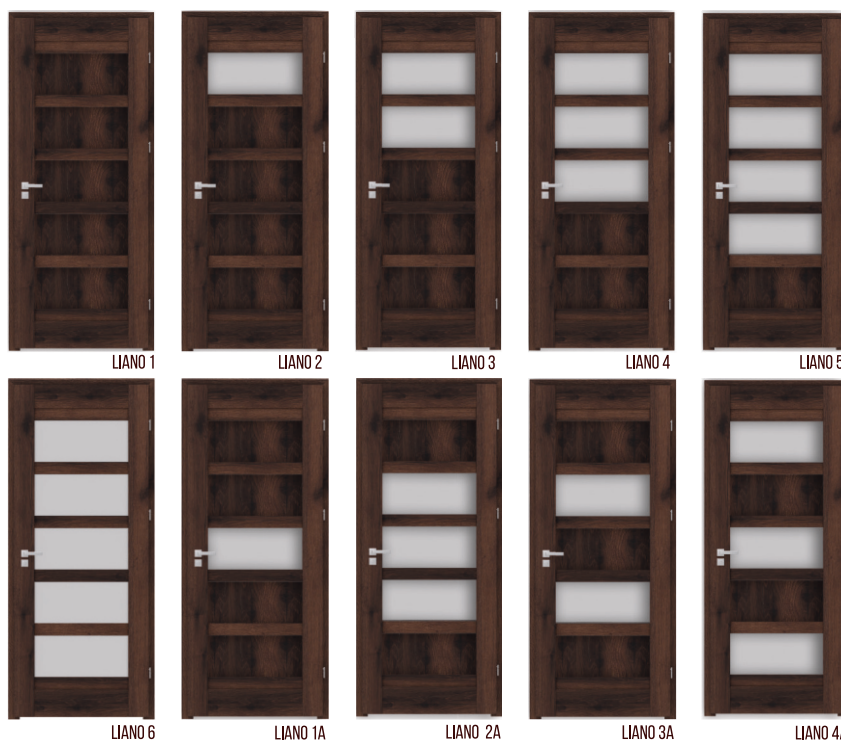

ПОКРИТТЯ ПОЛОТНА

ECO-CELL

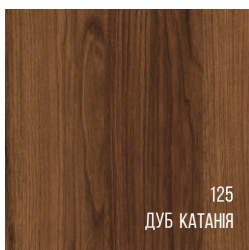
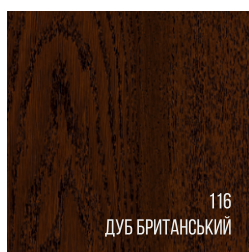
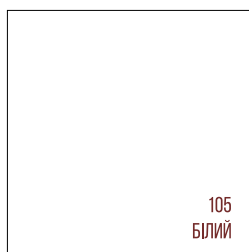

ECO-RESIST

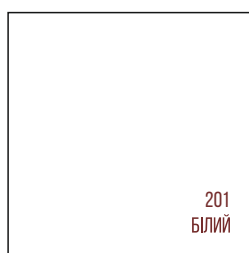

ТЕХНІЧНА ІНФОРМАЦІЯ

КОНСТРУКЦІЯ ПОЛОТНА

Каркас рами полотна виготовлений з плит МДФ і ХДФ. Заповнення полотна складається з горизонтальних вкладок, фільюнок і скла товщиною 4 мм.

ПОКРИТТЯ

Дверне полотно обклеєне покриттям «ECO-CELL», «ECO-RESIST»

МОДЕЛЬ

Одностулкові і двостулкові у всіх моделях. Всі моделі можуть бути виконані під розсувну систему – без фурнітури та чверті, нижній торець фрезерований під направляючий елемент, що кріпиться до підлоги.

РОЗМІРИ ДВЕРНОГО ПОЛОТНА

- Одностулкові: «60», «70», «80», «90», «100»¹
- Двостулкові: «120» – «180»²

ДВЕРНІ КОРОБКИ

- Коробка стандартна CLASSIC
- Коробка регульована ECO-FIT
- Коробка регульована ECO-Fit Plus

РОЗСУВНА СИСТЕМА ECO-SLIDE

- Роликовий механізм
 - Декоративна накладка (МДФ)
 - Відбійний брус
 - Нижній направляючий елемент
- Для повної комплектації розсувної системи рекомендується замовити елементи:
- дверна коробка у виконанні «тунель»
 - дверне полотно у виконанні «двері-купе»

АКСЕСУАРИ, включені в ціну

- три напівшарнірні завіси
- замок з можливістю вибору конструкції: під циліндр / під ключ / сантехнічний³
- скло «Сатин» (ширина скла змінюється в залежності від розміру дверей)
- відповідна планка і два шпінгалета для двостулкових полотен
- овальна ручка, врізана (для розсувних дверей)

АКСЕСУАРИ ЗА ДОДАТКОВУ ПЛАТУ

- скло «Lacobel» (ширина скла змінюється в залежності від розміру дверей)
- вентиляційні віддушини (1 ряд)
- вентиляційний підріз
- ручка-замок (для розсувних дверей)
- декоративні накладки на завіси
- ручка з накладкою

¹ Можливе замовлення за додаткову плату.

² В двостулковому виконанні можна поєднати полотна різні за шириною.

³ Замок універсальний за замовчуванням з переходом під різні механізми.

⁴ Дверні полотна сумісні з доббором 40

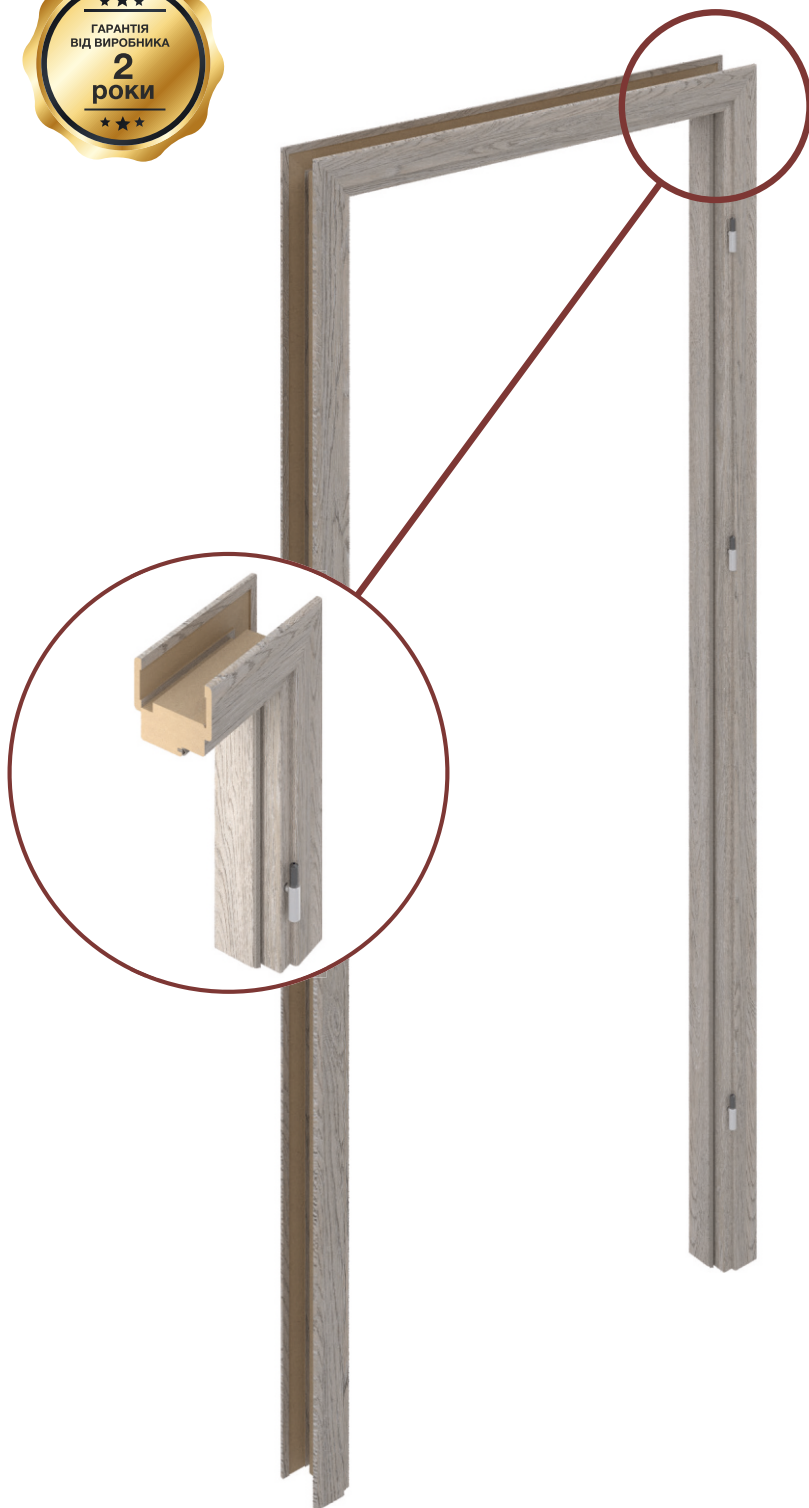

ПОКРИТТЯ ПОЛОТНА

ECO-CELL

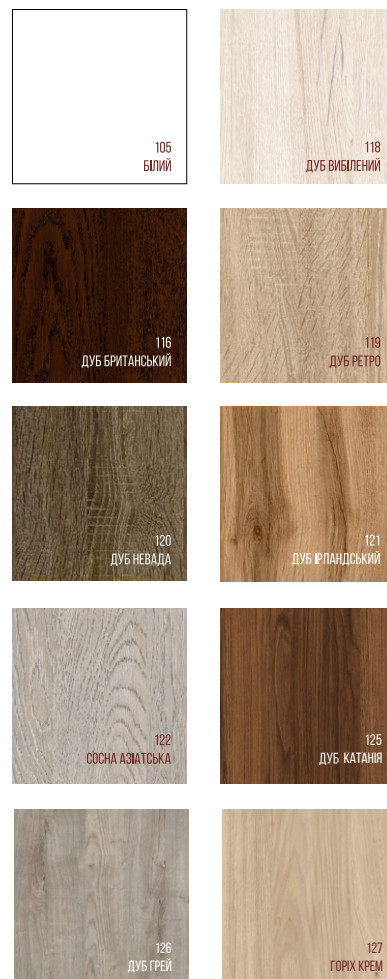

ECO-RESIST

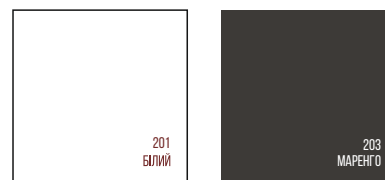

Друкарський відбиток кольорів (тону) декорів може незначно відрізнятися від дійсного кольору виробу.

КОНСТРУКЦІЯ ПОЛОТНА

Дверна коробка виготовлена з МДФ. Комплект складається з горизонтальної і двох вертикальних балок. Коробка виготовляється і комплектується у вигляді набору складових елементів, призначених для монтажу на місці встановлення.

Ущільнювач встановлюється під колір дверної коробки.

ПОКРИТТЯ

Дверна коробка обклеєна покриттям «ECO-CELL», «ECO-RESIST»

МОДЕЛЬ

Одностулкові і двостулкові.¹

РОЗМІРИ ДВЕРНОЇ КОРОБКИ

- Одностулкові: «60», «70», «80», «90», «100»²
- Двостулкові: «120» ~ «180»

Ширина	L _b	L _{b1}
«60»	670	582
«70»	770	682
«80»	870	782
«90»	970	882
«100»	1070	982

АКСЕСУАРИ, включені в ціну

- три напівшарнірні завіси
- гумовий ущільнювач по периметру коробки
- відповідна планка до замка
- комплектуючі (шканти, саморізи, шурупи) для збирання дверної коробки

АКСЕСУАРИ ЗА ДОДАТКОВУ ПЛАТУ

- лиштва прямокутна шириною 60 мм
- поріг сосновий
- добірні планки шириною 80, 110 та 200 мм

¹ Дверні коробки в двостулковому виконанні можуть бути використані для полотон в полуторному виконанні.

² Можливе замовлення за додаткову плату.



переріз дверної коробки Classic

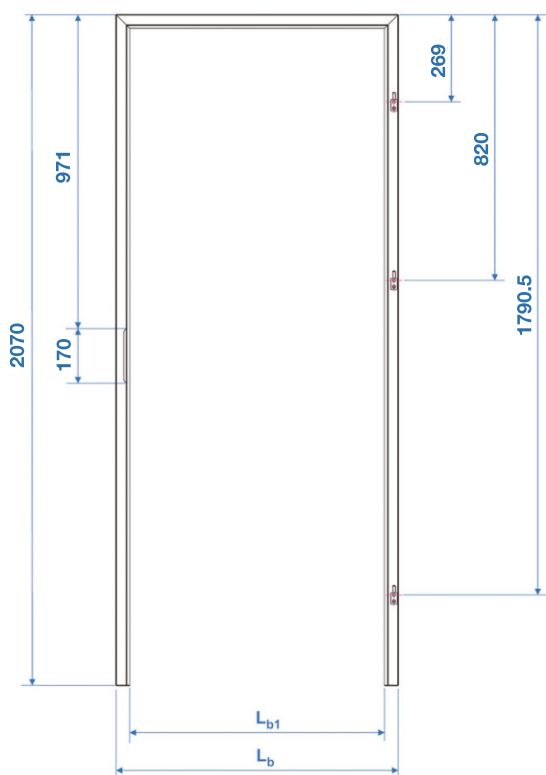

Інтервал регулювання

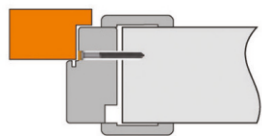

Монтаж в бетонну стіну за допомогою анкерів

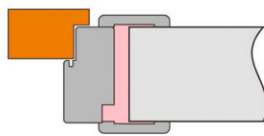

Монтаж в бетонну стіну за допомогою монтажної піни

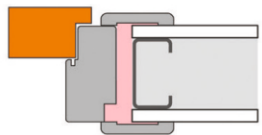

Монтаж в гіпсокартонну стіну за допомогою монтажної піни

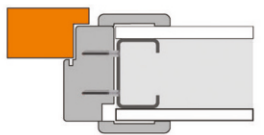

Монтаж в гіпсокартонну стіну за допомогою болтів

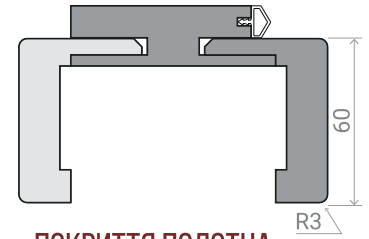
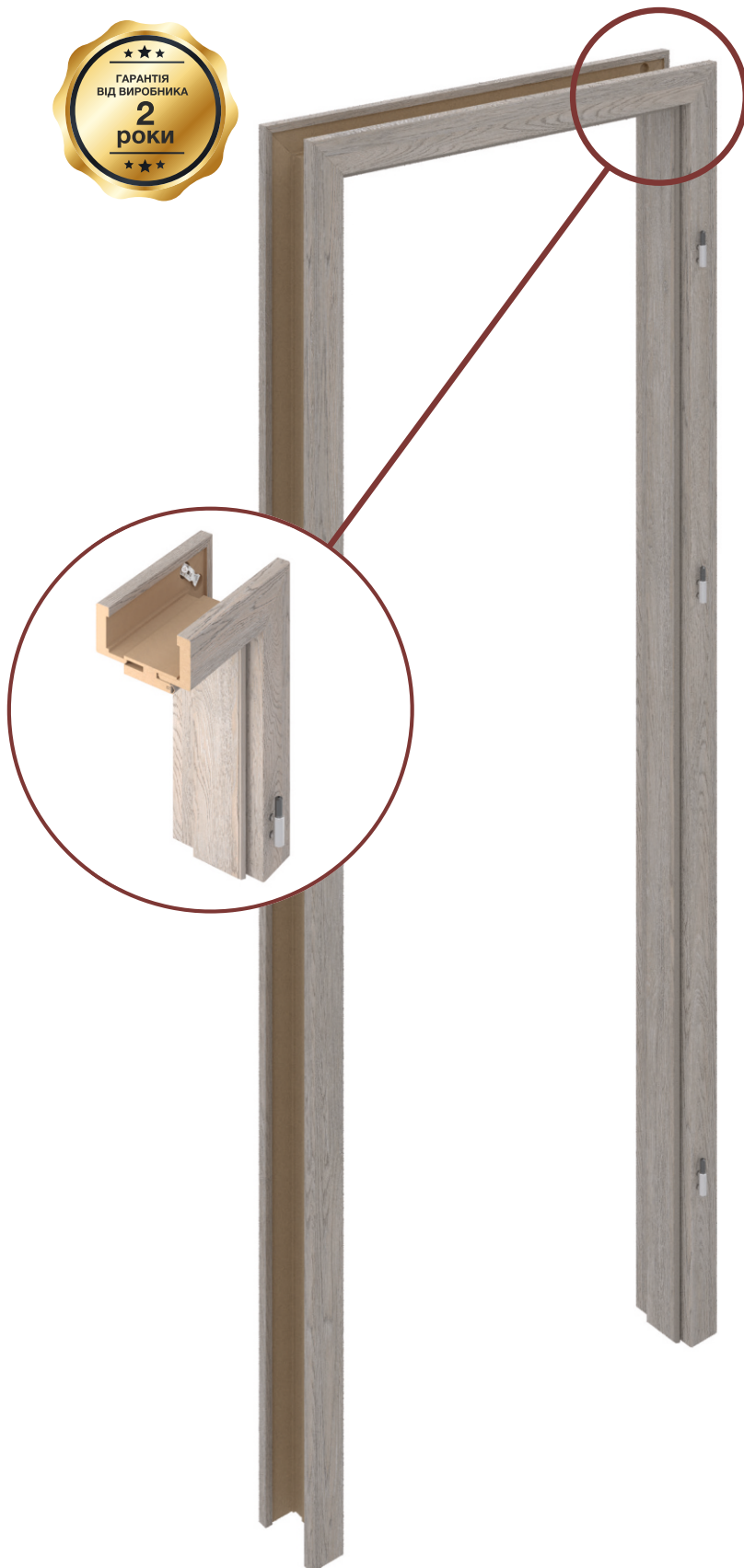

ПОКРИТТЯ ПОЛОТНА

ECO-CELL



ECO-RESIST

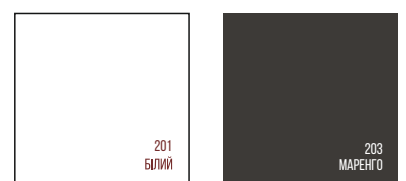

Друкарський відбиток кольорів (тону) декорів може незначно відрізнятися від дійсного кольору виробу.

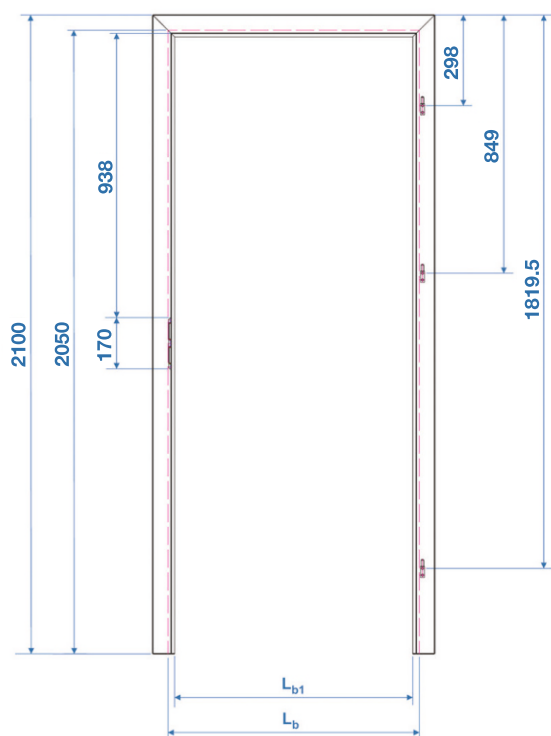
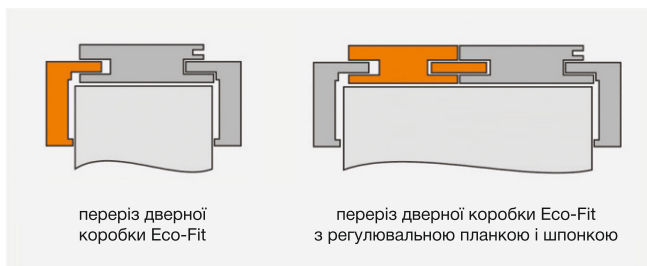

Інтервал регулювання

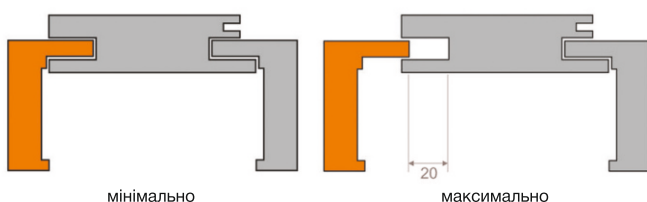

КОНСТРУКЦІЯ ПОЛОТНА

Дверна коробка виготовлена з МДФ і ХДФ. Комплект складається з горизонтальної і двох вертикальних балок, регульованої лиштви розміром 60 мм (виконаної з МДФ). Коробка виготовляється і комплектується у вигляді набору складових елементів, призначених для монтажу на місці встановлення. Ущільнювач встановлюється під колір дверної коробки.

ПОКРИТТЯ

Дверна коробка обклеєна покриттям «ECO-CELL», «ECO-RESIST»

МОДЕЛЬ

Одностулкові і двостулкові.¹

РОЗМІРИ ДВЕРНОЇ КОРОБКИ

- Одностулкові: «60», «70», «80», «90», «100»²
- Двостулкові: «120» ~ «180»

Ширина	L _b	L _{b1}	Інтервал регулювання
«60»	626	582	A 75~95 mm
«70»	726	682	B 95~115 mm
«80»	826	782	B+ 100~120 mm
«90»	926	882	C 120~140 mm
«100»	1026	982	D 140~160 mm
			E 160~180 mm
			F 180~200 mm
			G 200~220 mm
			H 220~240 mm
			I 240~260 mm

АКСЕСУАРИ, включені в ціну

- три напівшарнірні завіси
- гумовий ущільнювач по периметру коробки
- відповідна планка до замка
- два комплекти регульованої лиштиви
- комплектуючі (шканти, саморізи, шурупи) для збирання дверної коробки

АКСЕСУАРИ ЗА ДОДАТКОВУ ПЛАТУ

- регульовані планки шириною 80, 160 та 200 мм

1 Дверні коробки в двостулковому виконанні можуть бути використані для полотен в полуторному виконанні.
2 Можливе замовлення за додаткову плату.

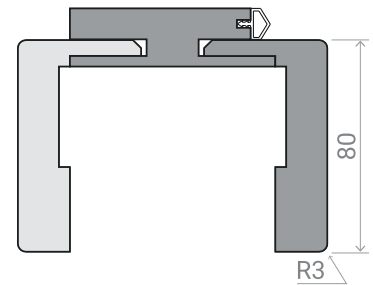
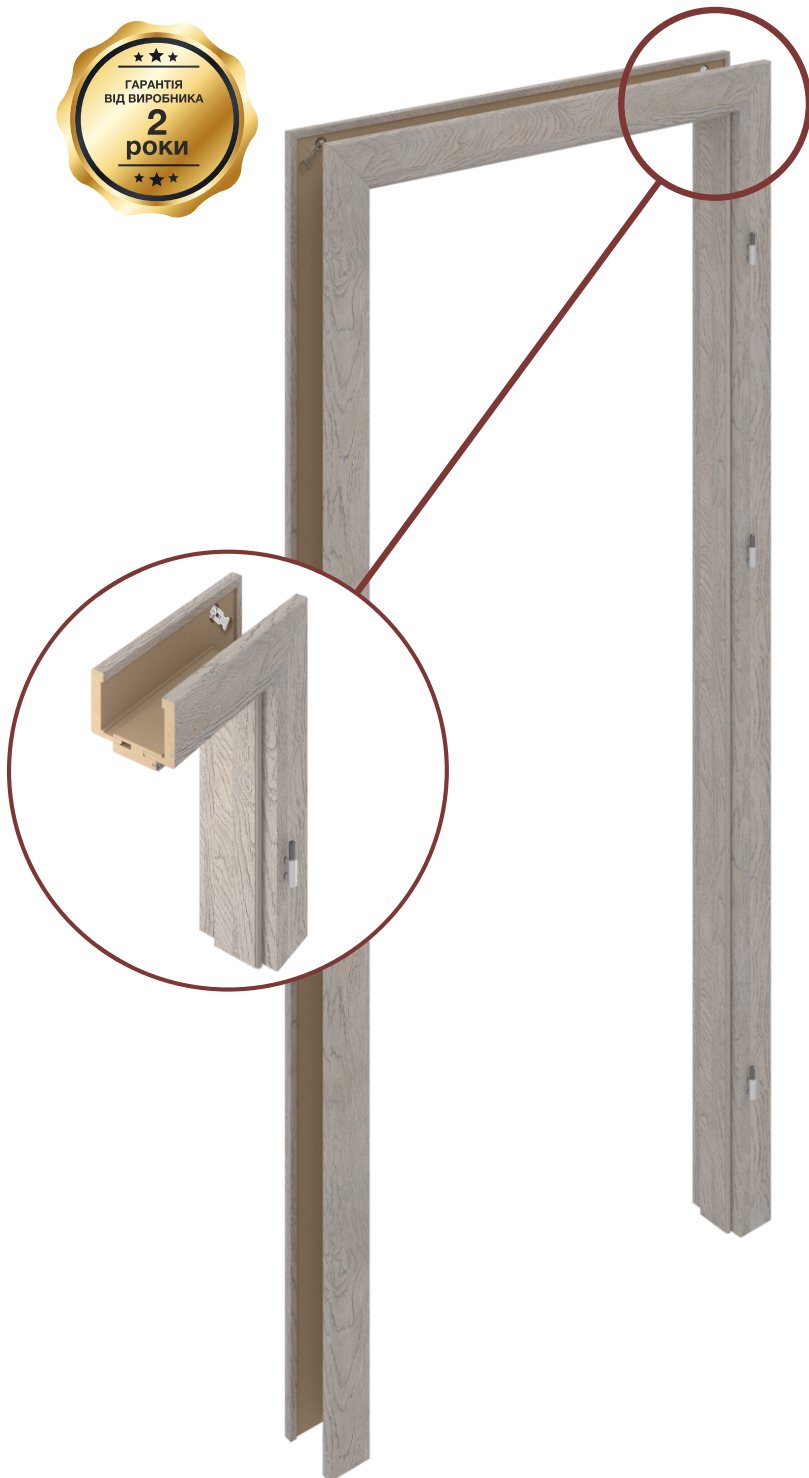

ПОКРИТТЯ ПОЛОТНА

ECO-CELL



ECO-RESIST

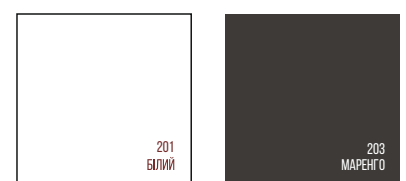

КОНСТРУКЦІЯ ПОЛОТНА

Дверна коробка виготовлена з МДФ і ХДФ. Комплект складається з горизонтальної і двох вертикальних балок, регульованої лиштви розміром 80 мм (виконаної з МДФ). Коробка виготовляється і комплектується у вигляді набору складових елементів, призначених для монтажу на місці встановлення. Ущільнювач встановлюється під колір дверної коробки.

ПОКРИТТЯ

Дверна коробка обклеєна покриттям «ECO-CELL», «ECO-RESIST»

МОДЕЛЬ

Одностулкові і двостулкові.¹

РОЗМІРИ ДВЕРНОЇ КОРОБКИ

- Одностулкові: «60», «70», «80», «90», «100»²
- Двостулкові: «120» ~ «180»

Ширина	L _b	L _{b1}	Інтервал регулювання
«60»	626	582	A 75~95 mm
«70»	726	682	B 95~115 mm
«80»	826	782	B+ 100~120 mm
«90»	926	882	C 120~140 mm
«100»	1026	982	D 140~160 mm
			E 160~180 mm
			F 180~200 mm
			G 200~220 mm
			H 220~240 mm
			I 240~260 mm

АКСЕСУАРИ, включені в ціну

- три напівшарнірні завіси
- гумовий ущільнювач по периметру коробки
- відповідна планка до замка
- два комплекти регульованої лиштви
- комплектуючі (шканти, саморізи, шурупи) для збирання дверної коробки

АКСЕСУАРИ ЗА ДОДАТКОВУ ПЛАТУ

- регульовані планки шириною 80, 160 та 200 мм

¹ Дверні коробки в двостулковому виконанні можуть бути використані для полотен в полуторному виконанні.

² Можливе замовлення за додаткову плату.

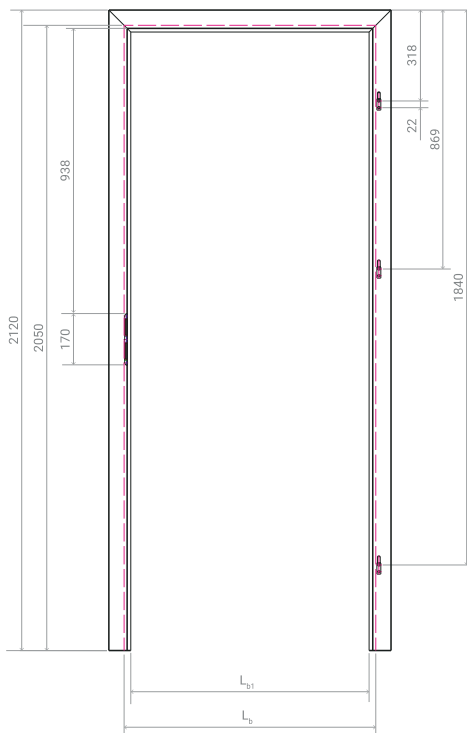
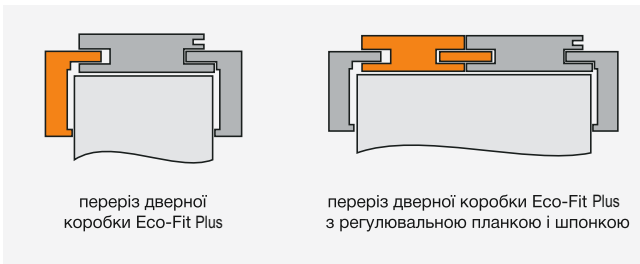

Інтервал регулювання

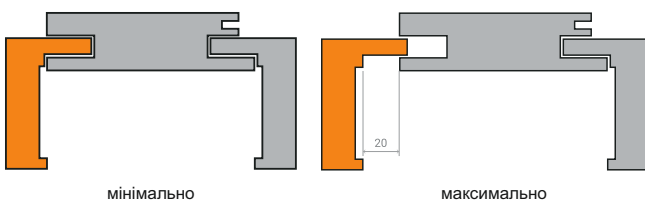

РУЧКИ



VERONA

MADE IN ITALY



MILANO

MADE IN ITALY



PRIUS



OFFICE



HANDY

ЗА ДОДАТКОВУ ПЛАТУ
ПОКРИТТЯ: ЗОЛОТИЙ, СРІБНИЙ, МАТОВИЙ

КОМПЛЕКТУЮЧІ



ЗАМОК ДВЕРНИЙ
STANDART
колір: срібло



ВІДДУШИННІ
ВЕНТИЛЯЦІЙНІ
колір: темно-коричневий,
бежевий, чорний, білий



ПОРІГ (СОСНА)
вкритий лаком



ПІДРІЗ
ВЕНТИЛЯЦІЙНИЙ

ЛИШТВА / ДОБІРНІ ПЛАНКИ



ЛИШТВА
прямокутна 60 мм, 80 мм



ДОБІРНІ ПЛАНКИ
ширина 60 мм ■ 110 мм ■ 200 мм



РЕГУЛЬОВАНІ ПЛАНКИ
ширина 80 мм ■ 160 мм ■ 200 мм

ПОКРИТТЯ ECO-CELL

Фініш-плівка товщиною до 100 мкм з текстурою дерева ідеально підходить для приміщень з низьким рівнем вологості. Найкраще поєднання ціни та якості. Двері в даному покритті призначені для житлових приміщень.

ECO-CELL



ПОКРИТТЯ ECO-RESIST

Стийке покриття. Фініш-плівка товщиною до 120 мкм з ідеально підходить для приміщень із середнім рівнем зносостійкості. Двері в даному покритті призначені для житлових приміщень і адміністративних приміщень (готелі, офіси).

ECO-RESIST

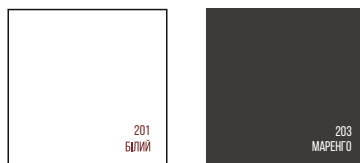

СКЛІННЯ

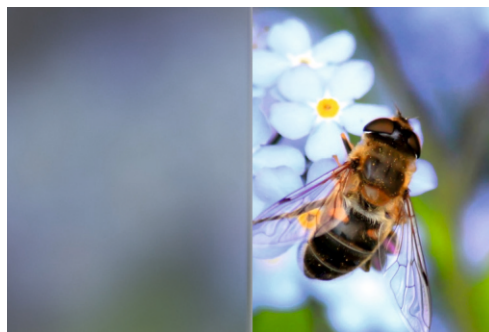

САТИН
товщина 4 мм

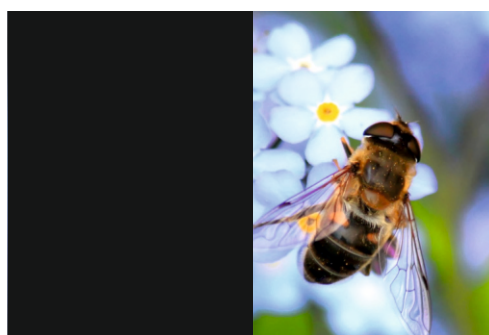

ЛАСОВЕЛ ЧОРНЕ
товщина 4 мм

РОЗСУВНА СИСТЕМА ECO-SLIDE



*Монтаж розсувної системи необхідно виконувати після виконання усіх оздоблювальних робіт в приміщенні (шпалери, штукатурка, плитка) укладання напольних покриттів (паркет, ламінат)

ТАБЛИЦІ РОЗМІРІВ ДВЕРНИХ БЛОКІВ

МІЖКІМНАТНІ ДВЕРІ з коробкою CLASSIC

ОДНОСТУЛКОВІ ДВЕРНІ БЛОКИ

ШИРИНА	L _s	H _s	T _s	L _z	H _z	L _b	H _b	L ₁	H ₁	L ₀ (min/max)	H ₀ (min/max)
60	626	2040	40	582	2026	670	2070	770	2120	690/720	2080/2100
70	726	2040	40	682	2026	770	2070	870	2120	790/820	2080/2100
80	826	2040	40	782	2026	870	2070	970	2120	890/920	2080/2100
90	926	2040	40	882	2026	970	2070	1070	2120	990/1020	2080/2100
100	1026	2040	40	982	2026	1070	2070	1170	2120	1090/1120	2080/2100

ДВОСТУЛКОВІ ДВЕРНІ БЛОКИ

ШИРИНА	L _s	H _s	T _s	L _z	H _z	L _b	H _b	L ₁	H ₁	L ₀ (min/max)	H ₀ (min/max)
(120)	1238	2040	40	1195	2026	1283	2070	1380	2120	1310/1340	2080/2100
(130)	1338	2040	40	1295	2026	1383	2070	1480	2120	1410/1440	2080/2100
(140)	1438	2040	40	1395	2026	1483	2070	1580	2120	1510/1540	2080/2100
(150)	1538	2040	40	1495	2026	1583	2070	1680	2120	1610/1640	2080/2100
(160)	1638	2040	40	1595	2026	1683	2070	1780	2120	1710/1740	2080/2100
(170)	1738	2040	40	1695	2026	1783	2070	1880	2120	1810/1840	2080/2100
(180)	1838	2040	40	1795	2026	1883	2070	1980	2120	1910/1940	2080/2100

МІЖКІМНАТНІ ДВЕРІ з коробкою ECO-FIT регульованою

ОДНОСТУЛКОВІ ДВЕРНІ БЛОКИ

ШИРИНА	L _s	H _s	T _s	L _z	H _z	L _b	H _b	L ₁	H ₁	L ₀ (min/max)	H ₀ (min/max)
60	626	2040	40	582	2028	626	2050	726	2100	660/680	2060/2080
70	726	2040	40	682	2028	726	2050	826	2100	760/780	2060/2080
80	826	2040	40	782	2028	826	2050	926	2100	860/880	2060/2080
90	926	2040	40	882	2028	926	2050	1026	2100	960/980	2060/2080
100	1026	2040	40	982	2028	1026	2050	1126	2100	1060/1080	2060/2080

ДВОСТУЛКОВІ ДВЕРНІ БЛОКИ

ШИРИНА	L _s	H _s	T _s	L _z	H _z	L _b	H _b	L ₁	H ₁	L ₀ (min/max)	H ₀ (min/max)
(120)	1238	2040	40	1196	2028	1240	2050	1340	2100	1290/1310	2060/2080
(130)	1338	2040	40	1296	2028	1340	2050	1440	2100	1390/1410	2060/2080
(140)	1438	2040	40	1396	2028	1440	2050	1540	2100	1490/1510	2060/2080
(150)	1538	2040	40	1496	2028	1540	2050	1640	2100	1590/1610	2060/2080
(160)	1638	2040	40	1596	2028	1640	2050	1740	2100	1690/1710	2060/2080
(170)	1738	2040	40	1696	2028	1740	2050	1840	2100	1790/1810	2060/2080
(180)	1838	2040	40	1796	2028	1840	2050	1940	2100	1890/1910	2060/2080

МІЖКІМНАТНІ ДВЕРІ з коробкою ECO-FIT PLUS регульованою

ОДНОСТУЛКОВІ ДВЕРНІ БЛОКИ

ШИРИНА	L _s	H _s	T _s	L _z	H _z	L _b	H _b	L ₁	H ₁	L ₀ (min/max)	H ₀ (min/max)
60	626	2040	40	582	2028	626	2050	766	2120	660/680	2060/2080
70	726	2040	40	682	2028	726	2050	866	2120	760/780	2060/2080
80	826	2040	40	782	2028	826	2050	966	2120	860/880	2060/2080
90	926	2040	40	882	2028	926	2050	1066	2120	960/980	2060/2080
100	1026	2040	40	982	2028	1026	2050	1166	2120	1060/1080	2060/2080

ДВОСТУЛКОВІ ДВЕРНІ БЛОКИ

ШИРИНА	L _s	H _s	T _s	L _z	H _z	L _b	H _b	L ₁	H ₁	L ₀ (min/max)	H ₀ (min/max)
(120)	1238	2040	40	1196	2028	1240	2050	1380	2120	1290/1310	2060/2080
(130)	1338	2040	40	1296	2028	1340	2050	1480	2120	1390/1410	2060/2080
(140)	1438	2040	40	1396	2028	1440	2050	1580	2120	1490/1510	2060/2080
(150)	1538	2040	40	1496	2028	1540	2050	1680	2120	1590/1610	2060/2080
(160)	1638	2040	40	1596	2028	1640	2050	1780	2120	1690/1710	2060/2080
(170)	1738	2040	40	1696	2028	1740	2050	1880	2120	1790/1810	2060/2080
(180)	1838	2040	40	1796	2028	1840	2050	1980	2120	1890/1910	2060/2080

РОЗСУВНА СИСТЕМА з системою ECO-SLIDE у виконанні з ECO-FIT

ШИРИНА	L _s	H _s	T _s	L _z	H _z	L _b	H _b	L _k	H _k	K _s	K _r	L ₀ (min/max)	H ₀ (min/max)
60	626	2040	40	582	2028	626	2050	1460	2150	50	80	645/685	2060/2080
70	726	2040	40	682	2028	726	2050	1660	2150	50	80	745/785	2060/2080
80	826	2040	40	782	2028	826	2050	1860	2150	50	80	845/885	2060/2080
90	926	2040	40	882	2028	926	2050	2060	2150	50	80	945/985	2060/2080

ПОЗНАЧЕННЯ

L_s – ширина дверного полотна з четвертю
 L_b – внутрішня ширина дверної коробки
 L_z – загальна ширина дверної коробки
 L₁ – ширина блоку з урахуванням лиштви
 L_k – ширина настінної системи
 H_s – висота дверного полотна з четвертю
 H_z – внутрішня висота дверної коробки

H₁ – висота блоку з урахуванням лиштви
 H_b – загальна висота дверної коробки
 H_k – загальна висота дверної коробки з настінною системою
 T_s – товщина дверного полотна
 K_s – товщина відбійного елемента настінної системи

K_r – товщина настінної системи
 L₀ (min/max) – ширина отвору стіни (мінімальна/максимальна)
 H₀ (min/max) – висота отвору стіни (мінімальна/максимальна)

*всі розміри вказані в міліметрах (мм)

З КОРОБКОЮ CLASSIC

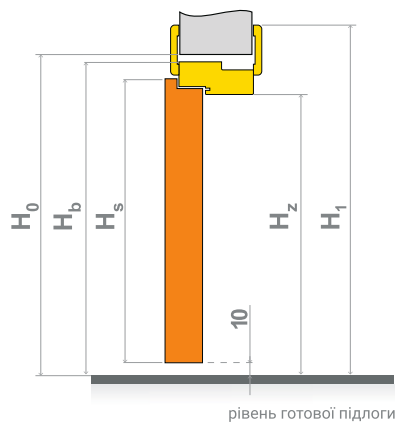
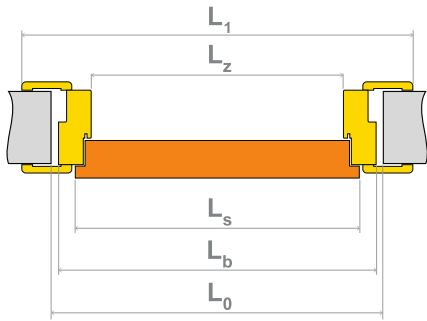

З КОРОБКОЮ ECO-FIT

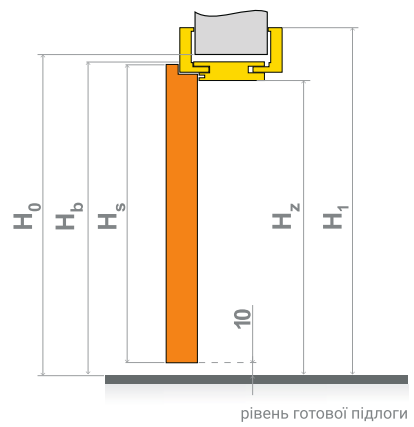
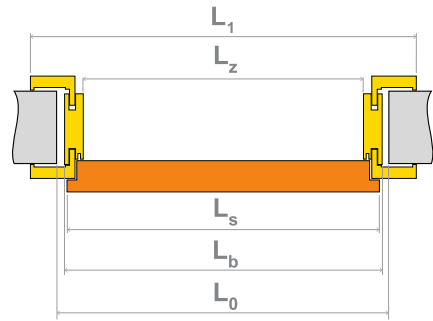

СТОРОНИ ВІДКРИВАННЯ ДВЕРНИХ ПОЛОТЕН

ОДНОСТУЛКОВЕ ПОЛОТНО

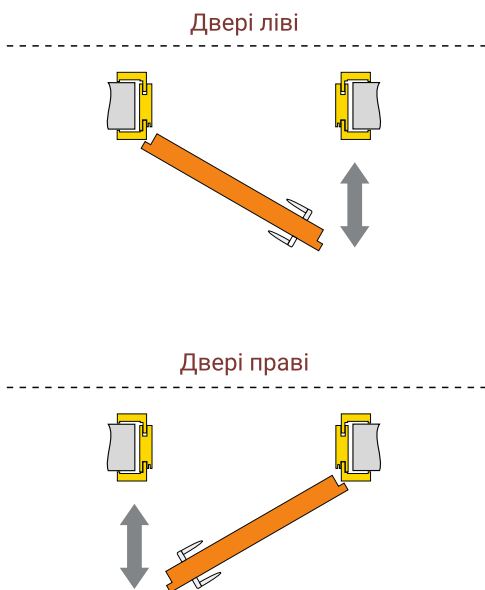

ОДНОСТУЛКОВЕ ПОЛОТНО

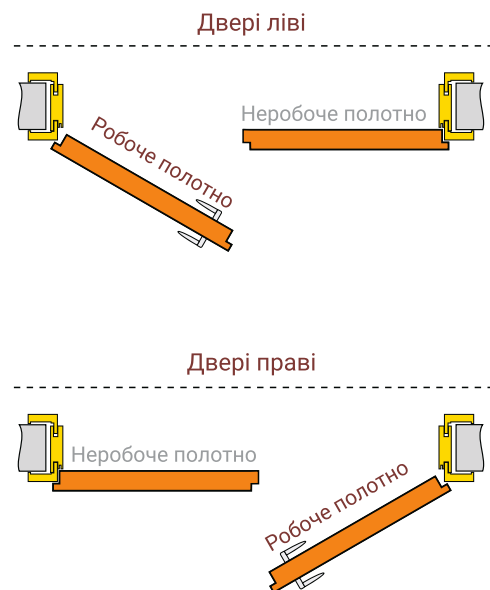

З КОРОБКОЮ ECO-FIT PLUS

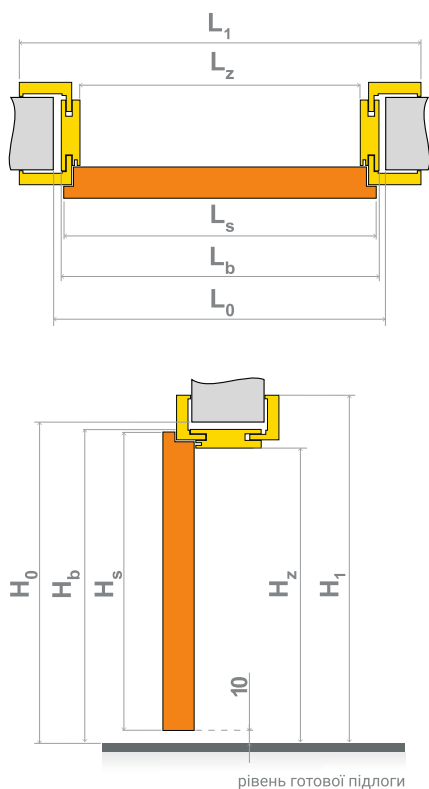

РОЗСУВНА СИСТЕМА ECO-SLIDE З КОРОБКОЮ ECO-FIT

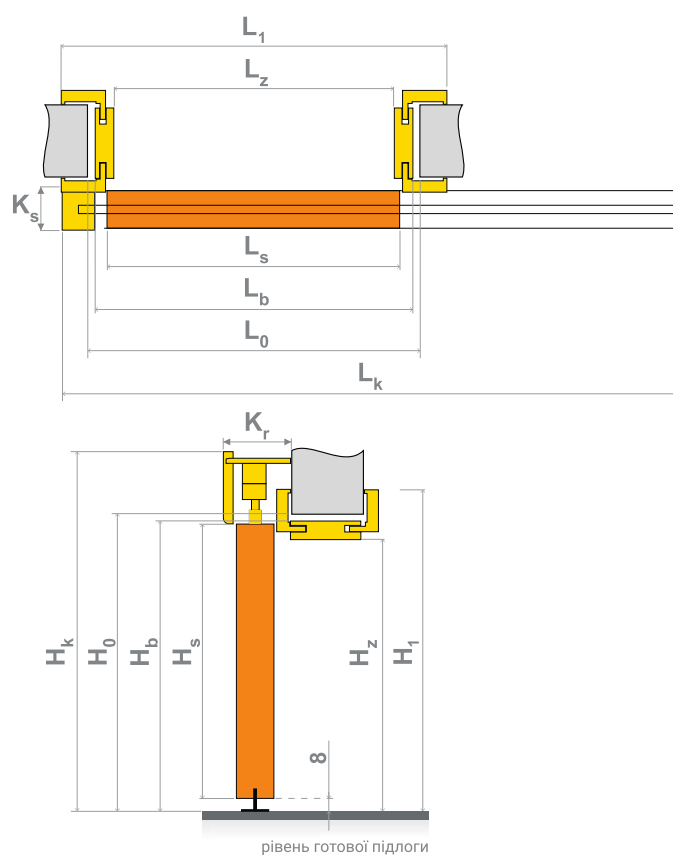

ПОЗНАЧЕННЯ

- L_s - ширина дверного полотна з четвертю
- L_z - внутрішня ширина дверної коробки
- L_b - загальна ширина дверної коробки
- L_1 - ширина блоку з урахуванням лиштви
- L_k - ширина настінної системи
- H_s - висота дверного полотна з четвертю
- H_z - внутрішня висота дверної коробки
- H_1 - висота блоку з врахуванням лиштви
- H_b - загальна висота дверної коробки
- H_k - загальна висота дверної коробки з настінною системою
- T_s - товщина дверного полотна
- K_s - товщина відбійного елемента настінної системи
- K_r - товщина настінної системи
- L_0 (min/max) - ширина отвору стіни (мінімальна/максимальна)
- H_0 (min/max) - висота отвору стіни (мінімальна/максимальна)

*всі розміри вказані в міліметрах (мм)



СЕРТИФІКАТ ЯКОСТІ ISO 9001
на виготовлення дерев'яних дверей



СЕРТИФІКАТ ВІДПОВІДНОСТІ
на двері дерев'яні внутрішні з дерев'яною коробкою

**ПРОДУКЦІЯ ФАБРИКИ ДВЕРЕЙ ВІДПОВІДАЄ НЕОБХІДНИМ БУДІВЕЛЬНИМ ВИМОГАМ,
ЩО ПІДТВЕРДЖУЄТЬСЯ НАЯВНІСТЮ ТАКИХ СЕРТИФІКАТІВ:**

- Сертифікат на систему управління якістю ДСТУ ISO 9001:2015.
- Сертифікат відповідності вимогам ДСТУ EN 14351-2:2022
- Сертифікат про атестацію радіаційного контролю продукції.



НАГОРОДИ



УТРИМУЄМО ЛІДЕРСЬКІ ПОЗИЦІЇ

Наше підприємство ТОВ "Фабрика Дверей БудМайстер" відзначено почесним статусом «Лідер галузі 2022» за результатами Національного бізнес-рейтингу.

3 місце (Золото) серед суб'єктів господарювання України за показниками "Активи"

3 місце (Золото) серед суб'єктів господарювання України за показниками "Власний капітал".

Високі позиції в рейтингу наша компанія займає не перший рік.

Утриматися в топі нам допомагають корпоративні принципи, які поділяє кожен співробітник ТОВ "Фабрика Дверей БудМайстер".

Ми викладаємося сповна заради улюбленої справи, тому нам дуже приємно усвідомлювати, що зусилля наші виправдані й гідно поціновані. Престижна нагорода від Національного бізнес-рейтингу допомагає нам бути в тонусі й мотивує на нові звершення.

ІДЕНТИФІКАТОР ЯКОСТІ

ОБИРАЙТЕ ПРОДУКЦІЮ
З МАРКУВАННЯМ
ВИСОКОЇ ЯКОСТІ



ІДЕНТИФІКАТОР ЯКОСТІ ЗНАХОДИТЬСЯ
НАД ЗАМКОМ ДВЕРНОГО ПОЛОТНА





Україна, 51400, Дніпропетровська обл.,
м. Павлоград, вул. Терьошкіна, 9

+38(0563) 20-93-80
info@verto-doors.com

www.ECO-DOORS.com.ua



 ЦЕНТРАЛЬНИЙ РЕГІОН

 +38 (050) 452 94 81

 ПІВДЕННИЙ РЕГІОН

 +38 (050) 342 00 96

 АР КРИМ

 ЦЕНТРАЛЬНО-СХІДНИЙ РЕГІОН

 +38 (099) 250 33 07

 ЗАХІДНИЙ РЕГІОН

 +38 (050) 435 80 48

 СХІДНИЙ РЕГІОН