

CLASSIC
ДВЕРНА КОРОБКА



МІЖКІМНАТНІ ДВЕРІ



Технічні характеристики



Тип дверної коробки

Дверна коробка
CLASSIC
на ширину стіни 80 мм

одностулкові дверні блоки

ШИРИНА	L _s	H _s	T _s	L _z	H _z	L _b	H _b	L ₁	H ₁	L ₀ (min/max)	H ₀ (min/max)
60	626	2040	40	582	2028	670	2070	770	2120	690/720	2080/2100
70	726	2040	40	682	2028	770	2070	870	2120	790/820	2080/2100
80	826	2040	40	782	2028	870	2070	970	2120	890/920	2080/2100
90	926	2040	40	882	2028	970	2070	1070	2120	990/1020	2080/2100
100	1026	2040	40	982	2028	1070	2070	1170	2120	1090/1120	2080/2100

полуторні і двостулкові дверні блоки

ШИРИНА	L _s	H _s	T _s	L _z	H _z	L _b	H _b	L ₁	H ₁	L ₀ (min/max)	H ₀ (min/max)
(100)	1038	2040	40	999	2028	1083	2070	1180	2120	1110/1140	2080/2100
(110)	1138	2040	40	1099	2028	1183	2070	1280	2120	1210/1240	2080/2100
(120)	1238	2040	40	1199	2028	1283	2070	1380	2120	1310/1340	2080/2100
(130)	1338	2040	40	1299	2028	1383	2070	1480	2120	1410/1440	2080/2100
(140)	1438	2040	40	1399	2028	1483	2070	1580	2120	1510/1540	2080/2100
(150)	1538	2040	40	1499	2028	1583	2070	1680	2120	1610/1640	2080/2100
(160)	1638	2040	40	1599	2028	1683	2070	1780	2120	1710/1740	2080/2100
(170)	1738	2040	40	1699	2028	1783	2070	1880	2120	1810/1840	2080/2100
(180)	1838	2040	40	1799	2028	1883	2070	1980	2120	1910/1940	2080/2100

Увага

- допустимі відхилення розмірів згідно з українським стандартом (ДСТУ БВ.2.6-99: 2009): до 1 метра +/- 1мм, понад 2 метри +/- 2 мм
- добори доступні в розмірі "40", де L_s= 426 мм, H_s= 240 мм
- зазначені в таблиці розміри відносяться до всіх міжкімнатних полотен з четверто і без четверті
- виробник залишає за собою право вносити зміни в розміри продукції ТМ Eco-Doors

Монтажні розміри дверей

Таблиця розмірів дверей

Приклади монтажу



Україна, 51400

Дніпропетровська область
м. Павлоград, вул. Терьошкіна, 9

тел.: +38 (0563) 20-93-80
e-mail: info@verto-doors.com

Офіційний сайт

www.eco-doors.com.ua

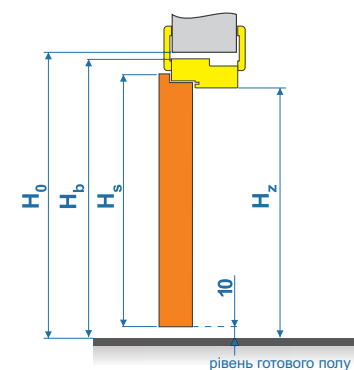
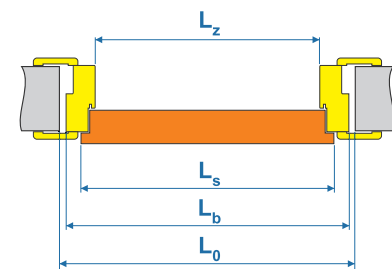

ПОЗНАЧЕННЯ

- L_s - ширина дверного отвору з четверто
- L_z - внутрішня ширина дверної коробки
- L_b - загальна ширина дверної коробки
- L_k - ширина настінної системи
- H_s - висота дверного полотна з четверто
- H_z - внутрішня висота дверної коробки
- H_b - загальна висота дверної коробки
- H_k - загальна висота дверної коробки з настінної системи
- T_s - товщина дверного полотна
- K_s - товщина відбійного елемента настінної системи
- K_c - товщина настінної системи
- L₀ (min/max) - ширина отвору стіни (мінімальна / максимальна)
- H₀ (min/max) - висота отвору стіни (мінімальна / максимальна)

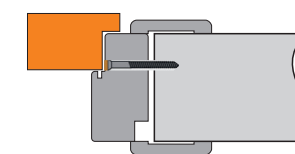

Монтаж в бетонну стіну за допомогою анкерів

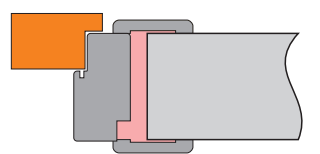

Монтаж в бетонну стіну за допомогою монтажної піни

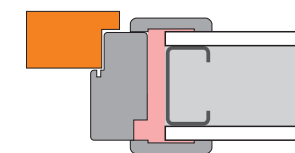

Монтаж в гіпсокартонну стіну за допомогою монтажної піни

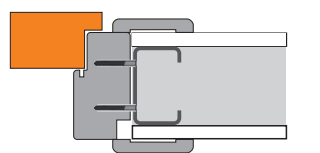

Монтаж в гіпсокартонну стіну за допомогою кріпильних болтів

ІНСТРУКЦІЯ З МОНТАЖУ

КОРОБКА CLASSIC

Дана інструкція визначає послідовність дій, необхідних для правильної установки в стіновий дверний проріз дверної коробки серії CLASSIC.



1. Виконати виміри

При необхідності зробіть вирівнювання дверного отвору і виконайте виміри висоти отвору і його ширини в декількох рівнях



2. Розкрийте упакування

Вийняти деталі коробки з упакування. Розгорнути упакування і укласти її на стіл (краще два столи, які перебувають в метрі один від одного) або на рівну підлогу.



3. Огляньте деталі

Розкласти складові частини коробки на розгорнутій упаковці і оглянути їх на предмет наявності пошкоджень або дефектів. У разі їх наявності, діяти відповідно до вимог гарантійної карти. При відсутності дефектів приступити до складання дверної коробки.



4. Встановіть петлі

Стойові елементи коробки покласти паралельно один одному чвертю вгору. Ввернути петлі.

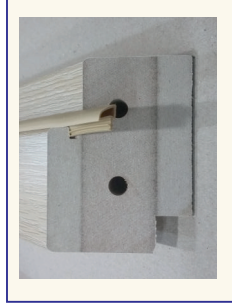

5. Обрізати надлишки ущільнювача

На коробках обрізати надлишки ущільнювача



6. З'єднайте / закріпіть елементи

Нанести клей ПВА на місця стику.
На коробках з МДФ встановити пластмасові стяжки і закріпити з'єднання саморізами.

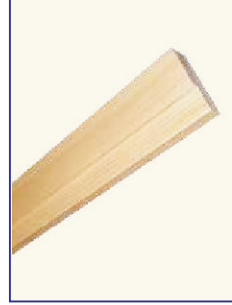

7. Закріпіть поріг (при наявності)

Якщо в комплект коробки входить добір (додаткова планка), кінця стойових елементів і скріпити його з стойовими двома саморізами з кожного боку.

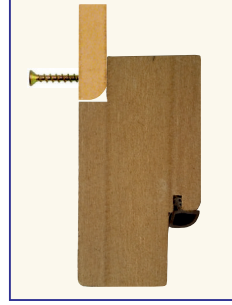

8. Встановити добір (при наявності)

Якщо в комплект коробки входить добір (додаткова планка), необхідно заміряти товщину дверного отвору, встановити Стойові елементи і поперечину добору до коробки відповідно з вимірами і закріпити елементи добору до коробки саморізами з проміжком 350-400 мм.

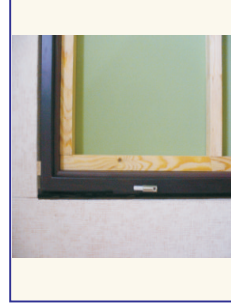

9. Встановіть коробку

Дверну коробку разом з добором (при його наявності) помістити в дверний проріз і розклинити за допомогою дерев'яних клинчиків і распорной рамки. Так, щоб коробка мала деяку рухливість.



10. Навісити дверне полотно

Навісити дверне полотно і виконати регулювання зазорів за допомогою петель.

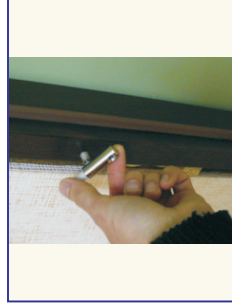

11. Регулювання петель

Петлями на полотні регулювати поперечні зазори в чверті (Лівий-правий), петлями на коробці регулювати зазор по глибині. Перевірити збіг язичка засувки замка з положенням паза на планці.



12. Перевірте вертикальність

Перевірте урівнемм вертикальність установки дверної коробки. При необхідності поправете.

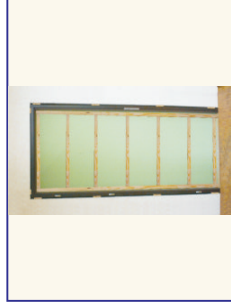

13. Встановіть розпоріть рамку

Фінально перевірити за рівнем положення стойові і поперечки і остаточно розклинити коробку в отворі.
Зняти з петель дверне полотно.



14. Закріпіть монтажний піною

Закріпити коробку в отворі за допомогою монтажної піни, заповнивши нею зазор між коробкою і отвором. Після повного затвердіння піни (час вказано на балоні) надлишки видалити ножем. Навісити дверне полотно на коробку.

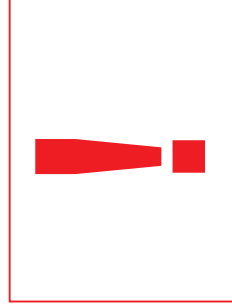

УВАГА

Піна при твердінні збільшується в обсязі в п'ять разів, якщо в просвіті коробок не встановлена розпірна рамка, то **неминуче викривлення елементів коробки.**

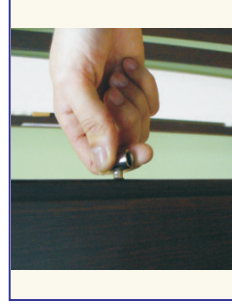

15. Навісити дверне полотно

Навісити дверне полотно, відрегулюйте його положення. Перевірити збіг язичка засувки замка з положенням паза на відповідь планки. Також перевірити відсутність «люфту» дверного полотна. У разі необхідності внести корективи з допомогою петель.



16. Установка листви

Зарізати під кут елементи листви, попередньо виконавши заміри, встановити нащипники і закріпити їх на коробці з допомогою шпильок або на кліпси і клей (якщо вони передбачені на монтажній моделі).

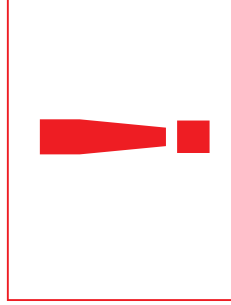

УВАГА!

- У разі монтажу коробки в приміщенні, де буде проводитися вологе прибирання, торці коробки перед установкою слід покрити шаром силіконового герметика.
- У разі встановлення коробки в приміщенні ванних кімнат і санвузлів, слід герметизувати силіконовим герметиком місця прилягання деталей коробки до підлоги та стін.

Україна, 51400

Дніпропетровська область
м. Павлоград, вул. Терьошкіна, 9
тел.: +38 (0563) 20-93-80
e-mail: info@verto-doors.com